



TRANCHEUSE ÉLECTRIQUE

FR

TRANCHEUSE ÉLECTRIQUE

Instructions de montage, d'utilisation et
consignes de sécurité

DE AT CH

ELEKTRISCHER ALLESSCHNEIDER

Montage-, Bedienungs- und Sicherheitshinweise

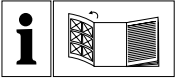

FR

Avant de lire le mode d'emploi, ouvrez la page contenant les illustrations et familiarisez-vous ensuite avec toutes les fonctions de l'appareil.





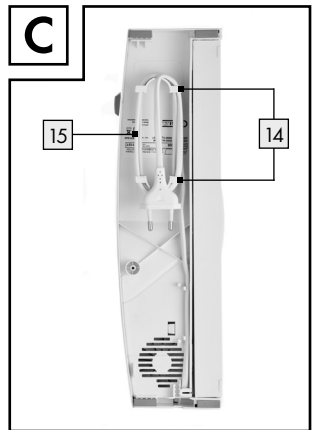
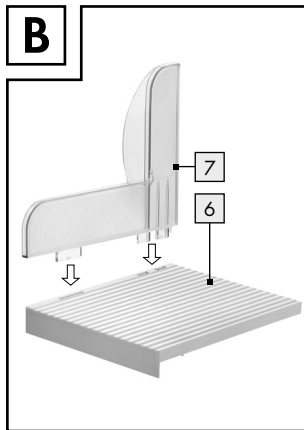
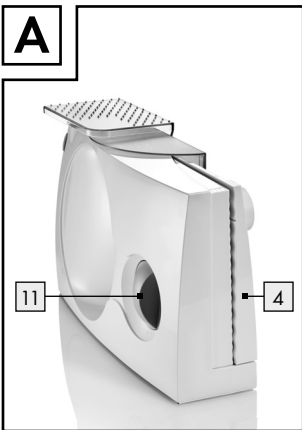
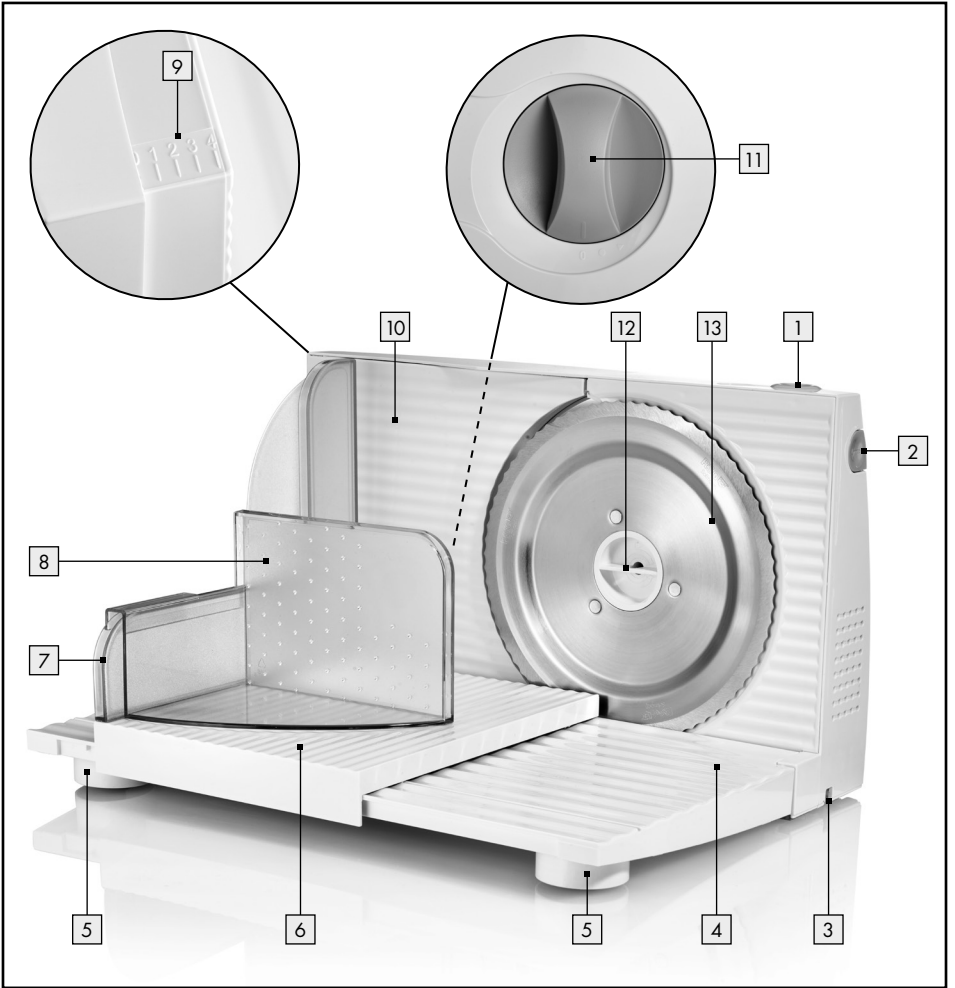

DE AT CH

Klappen Sie vor dem Lesen die Seite mit den Abbildungen aus und machen Sie sich anschließend mit allen Funktionen des Gerätes vertraut.



Légende des pictogrammes utilisés	Page 6
Introduction	Page 6
Utilisation conforme	Page 6
Description des pièces.....	Page 7
Caractéristiques techniques.....	Page 7
Durée de fonctionne- ment court de 5 minutes	Page 7
Contenu de la livraison.....	Page 8
Consignes de sécurité	Page 8
Avant la mise en service	Page 12
Mise en service	Page 12
Nettoyage et entretien	Page 13
Nettoyage après chaque utilisation.....	Page 13
Effectuer un nettoyage complet.....	Page 14
Stockage	Page 15
Mise au rebut	Page 15
Déclaration de conformité européenne simplifiée	Page 15
Garantie	Page 16
Faire valoir sa garantie.....	Page 18
Fabricant.....	Page 18

Légende des pictogrammes utilisés

	Lisez la notice de montage et d'utilisation !		Courant alternatif / Tension alternative
	Respectez les avertissements et les consignes de sécurité !		Les accessoires amovibles sont lavables au lave-vaisselle (sauf la lame circulaire)
	Attention au risque d'électrocution ! Danger de mort !		Mettez l'emballage et le produit au rebut en respectant l'environnement !
	CONVIENT À UNE UTILISATION ALIMENTAIRE ! Les propriétés de goût et d'odeur ne sont pas influencées par ce produit.		

Trancheuse électrique

● Introduction

 Nous vous félicitons pour l'achat de votre nouveau produit. Vous avez opté pour un produit de grande qualité. Le mode d'emploi fait partie intégrante de ce produit. Il contient des indications importantes pour la sécurité, l'utilisation et la mise au rebut. Veuillez lire consciencieusement toutes les indications d'utilisation et de sécurité du produit. Ce produit doit uniquement être utilisé conformément aux



instructions et dans les domaines d'application spécifiés. Lors d'une cession à tiers, veuillez également remettre tous les documents.

● Utilisation conforme

Ce produit est un appareil ménager et sert à la découpe de produits alimentaires appropriés comme le pain, le fromage ou la charcuterie. Il est exclusivement destiné à un usage privé. Toute utilisation autre que celle décrite ci-dessus ou toute modification du produit n'est pas autorisée et peut occasionner des blessures

et/ou un endommagement du produit. Le fabricant décline toute responsabilité en cas de dommages causés par un usage non conforme.

● Description des pièces

- 1 Interrupteur Marche / Arrêt 
- 2 Bouton de sécurité 
- 3 Passage de câble (pour câble secteur)
- 4 Table
- 5 Pied (avec ventouse)
- 6 Chariot de découpe
- 7 Plaque de découpe
- 8 Presse-aliment
- 9 Graduation d'épaisseur de découpe
- 10 Plaque de réglage (plaque d'arrêt)
- 11 Poignée rotative
- 12 Blocage de lame
- 13 Lame circulaire
- 14 Enroulement de câble
- 15 Câble secteur avec fiche secteur

● Caractéristiques techniques

Alimentation électrique : 220-240V~, 50/60Hz

Puissance absorbée : 100W
Classe de protection : II/□
Dimensions : env. 330 x 198 x 262 mm (ouvert)
env. 330 x 198 x 95 mm (replié)
Poids : env. 1550g
Longueur de câble : 90cm
Réglage individuel de largeur de découpe : jusqu'à 17mm

● Durée de fonctionnement court de 5 minutes

La durée de fonctionnement court de ce trancheur universel est de 5 minutes. La durée de fonctionnement court indique la durée pendant laquelle vous pouvez utiliser l'appareil sans que le moteur ne surchauffe et que des dommages surviennent. Une fois cette durée de fonctionnement court écoulée, le trancheur universel doit être laissé éteint jusqu'à ce que le moteur soit complètement refroidi.

● Contenu de la livraison

Immédiatement après le déballage du produit, veuillez toujours contrôler la présence de tous les éléments, et vérifiez aussi que le produit est en parfait état. Avant la première utilisation, retirez tous les matériaux composant l'emballage.

1 trancheur universel électrique
1 mode d'emploi



Consignes de sécurité

CONSERVEZ SOIGNEUSEMENT CETTE NOTICE ! TRANSMETTEZ ÉGALEMENT TOUS LES DOCUMENTS EN CAS DE REMISE DU PRODUIT À UNE TIERCE PERSONNE.



⚠ Avertissement !

DANGER DE MORT ET RISQUE D'ACCIDENT POUR LES NOURRISSONS ET LES ENFANTS !

Ne laissez jamais les enfants manipuler sans surveillance les matériaux d'emballage.

Il y a un risque d'étouffement avec les matériaux d'emballage. Les enfants sous-estiment souvent les dangers. Tenez toujours les enfants à distance du produit.

- Avant la première utilisation du trancheur universel, lisez attentivement les instructions suivantes et observez tous les avertissements, même si vous êtes familiarisé avec le maniement d'appareils électriques. Veuillez conserver soigneusement cette notice pour toute consultation ultérieure. Si vous vendez ou remettez le trancheur universel, ne manquez pas de transmettre ce mode d'emploi. Il fait partie de l'appareil.
- Ce trancheur universel ne doit pas être utilisé par des enfants. L'appareil ainsi que son cordon d'alimentation doivent être gardés hors de portée des enfants. Ce trancheur universel peut être utilisé par des personnes aux capacités physiques, sensorielles ou mentales réduites ou encore par toute personne manquant d'expérience et/ou de connaissances à condition d'être sous surveillance ou d'avoir été instruites quant à l'utilisation sûre de cet appareil ainsi que des dangers qui résultant.

- Les enfants ne doivent pas jouer avec l'appareil. Les petites pièces peuvent constituer un danger de mort si elles sont avalées. Gardez également les films d'emballage hors de portée. Risque d'asphyxie.
- Une mauvaise utilisation de l'appareil peut conduire à des blessures.
- Attrapez toujours le câble secteur par la fiche et ne tirez jamais sur le câble lui-même.
- Ne placez ni meubles, ni autres objets lourds sur le câble secteur et veillez à ce qu'il ne soit pas plié, en particulier au niveau de la fiche secteur.
- Ne passez pas le câble secteur sur des endroits et bords chauds ou tranchants afin d'éviter tout dommage.
- N'utilisez pas d'adaptateurs ou de rallonges n'étant pas conformes aux normes de sécurité en vigueur et n'effectuez aucune intervention sur le câble secteur!
- Si le câble secteur est endommagé, il doit être remplacé par le fabricant ou son S.A.V., ou par une personne de qualification correspondante, ceci afin d'éviter tout danger.
- Ne faites jamais un nœud avec le câble secteur et ne l'attachez pas à d'autres câbles.
- Le câble secteur doit être placé de manière à ce que personne ne trébuche ou soit gêné. Risque de blessures.
- Des travaux de réparation sont nécessaires si le trancheur universel est endommagé, si des liquides et objets ont pénétré dans l'appareil, s'il a été exposé à la pluie ou s'il ne fonctionne pas correctement/qu'il est tombé.
- Si vous détectez un développement de fumée, des bruits ou des odeurs anormaux, débranchez immédiatement le câble secteur du trancheur universel de la prise de courant. Dans ces cas, le trancheur universel ne doit plus être utilisé avant qu'un spécialiste n'ait effectué un contrôle.
- Confiez exclusivement toutes les réparations à des techniciens qualifiés.
- N'ouvrez jamais le boîtier du trancheur universel.
- Avant de nettoyer le trancheur universel, débranchez toujours la fiche secteur de la prise électrique.
- Lors du nettoyage, le trancheur universel ne doit en aucun cas

être plongé dans l'eau ou maintenu sous l'eau courante.

- Prudence lors de l'extraction et du nettoyage de la lame. La lame est très tranchante ! Risque de blessures.
- Toujours débrancher le trancheur universel du secteur lorsqu'il est sans surveillance, avant l'assemblage, avant le démontage et avant le nettoyage. Risque de blessures.
- En cas de panne de courant, l'appareil reste allumé et fonctionne de nouveau ensuite.
- Le trancheur universel doit être débranché du secteur avant chaque extraction de la lame [13].
- Pour le fonctionnement, n'utilisez que les accessoires fournis. Risque de blessures.
- Lors du fonctionnement, veillez particulièrement à ce que des cheveux longs, cravates ou vêtements amples ne soient pas en contact avec la lame en rotation [13] du trancheur universel. Ils pourraient y être happés. Risque de blessures.
- Ne saisissez jamais la lame en rotation [13] avec les mains. Risque de blessures.
- La lame est très tranchante. Ne jamais placer les mains à proximité de la lame. Après la mise à l'arrêt, l'entraînement fonctionne pendant une brève durée. Attendre l'arrêt complet de la lame ! Après la découpe, placez la largeur de découpe sur «0».
- Cet appareil doit être utilisé avec son chariot de découpe [6] et son presse-aliment [8] en position d'utilisation, à moins que la taille et la forme de l'aliment à découper ne permettent pas cette utilisation.
- N'introduisez jamais à mains nues des petits restes d'aliments dans la lame [13]! Servez-vous dans tous les cas du presse-aliment [8] fourni. Autrement, il existe un risque de blessures.
- Ne faites jamais fonctionner le trancheur universel sans lame [13]. Ne tentez jamais de découper des aliments emballés ou congelés, des cubes de glace, des aliments contenant des os ou des gros noyaux ainsi que des noix avec coque. Cela pourrait endommager le trancheur universel.
- Débranchez toujours la fiche secteur de la prise de courant après utilisation ou lorsque le trancheur universel est sans surveillance !

- Placez le trancheur universel sur une surface rigide et plane, et ne placez aucun objet sur le trancheur universel. Le trancheur universel n'est pas conçu pour être utilisé dans des locaux à haute température ou humidité (par ex. salle de bains) ou présentant une exposition excessive à la poussière. Température de fonctionnement et humidité de l'air : de 5 °C à 35 °C, humidité rel. max. de 85 %.

⚠ AVERTISSEMENT ! Assurez-vous que :

- aucune source de chaleur directe (p. ex. chauffages) n'agisse sur le trancheur universel ;
- aucun ensoleillement direct ou éclairage artificiel puissant n'illumine le trancheur universel ;
- le contact avec de l'eau projetée ou en gouttes et avec des liquides agressifs soit évité, et que le trancheur universel ne fonctionne pas à proximité de points d'eau. En particulier, le trancheur universel ne doit jamais être immergé. Ne placez aucun objet contenant des liquides, par ex. vases ou boissons, sur

ou à proximité du trancheur universel ;

- aucune source de feu ouverte (par ex. bougies allumées) ne soit placée sur ou à proximité du trancheur universel ;
 - aucun corps étranger ne pénètre dans le produit ;
 - le trancheur universel ne soit pas soumis à de fortes variations de température, ceci afin d'éviter que l'humidité de l'air ne condense et provoque un court-circuit. Si le trancheur universel a cependant été soumis à de fortes variations de température, attendez (env. 2 heures) avant la mise en service pour qu'il soit à revenu à la température ambiante ;
 - le trancheur universel ne soit pas soumis à des secousses et vibrations extrêmes.
- L'appareil est uniquement conçu pour trancher des aliments résistants, comme le pain, la charcuterie ou le fromage à la coupe. La découpe d'autres substances (bois p. ex.) ou d'aliments très durs (os, fromage dur, produits surgelés) est interdite.
 - Aucune action de l'utilisateur n'est nécessaire pour régler le produit sur 50 Hz ou 60 Hz. Le

produit s'ajuste automatiquement à 50 Hz ou 60 Hz.

● Avant la mise en service



DANGER DE MORT PAR ÉLECTROCUTION !

- Ne pas utiliser l'appareil à proximité d'un évier plein d'eau !
- Nettoyez soigneusement l'appareil avant la première utilisation. Procédez ce faisant comme décrit au chapitre «Nettoyage et entretien».
- Placez l'appareil sur une surface plane et propre et dépliez la table [4] vers le bas. Contrôlez la bonne assise de l'appareil.
- Saisissez le chariot de découpe [6] et enclenchez la plaque de découpe [7] (voir Fig. B). L'enclenchement correct produit un «clic» audible. Placez le chariot de découpe [6] perpendiculairement par le haut dans les rainures de guidage du trancheur universel. Pressez-le dans les rainures de guidage et veillez à ce que le chariot de découpe [6] s'enclenche de manière audible.

Placez le presse-aliment [8] sur la plaque de découpe [7].

- Déroulez le câble secteur [15], introduisez-le dans le passage de câble [3] et branchez la fiche secteur dans une prise installée en conformité.

● Mise en service



- Risque de blessure pour cause de lame tranchante ! La lame [13] est très tranchante. Ne jamais placer les mains à proximité de la lame [13]. Après la mise à l'arrêt, l'entraînement fonctionne pendant une brève durée.

Ajuster la largeur de découpe

- Ajustez la largeur de découpe au moyen de la poignée rotative [11]. Contrôlez la largeur de découpe sur la graduation [9].
- Après la découpe, placez la largeur de découpe sur «0».

Remarque : Notez que la graduation [9] ne représente pas une valeur en millimètre. Elle sert simplement de moyen de repère. L'épaisseur de découpe maximale est d'env. 17 mm .

Commutation de couple

- Pressez et maintenez le bouton de sécurité  [2]. Pressez ensuite l'interrupteur Marche / Arrêt  [1] vers le bas jusqu'à ce que la lame [13] démarre.
- Continuez à maintenir l'interrupteur Marche / Arrêt  [1] pendant le processus de découpe. Relâchez-le pour arrêter la lame [13].

Découpe

- Placez l'aliment à découper sur le chariot de découpe [6] et pressez-le au moyen du presse-aliment [8] en appuyant légèrement contre la plaque de réglage [10]. Effectuez le processus de découpe en poussant avec une légère avance le chariot de découpe [6] avec l'aliment contre la lame [13] en rotation.
- Après la découpe, remplacez le chariot de découpe [6] en arrière et répétez cette opération jusqu'à ce que vous ayez le nombre de tranches désiré.
- Lors de la découpe, utilisez toujours le chariot de découpe [6] et le presse-aliment [8].

Remarque : Pour des raisons d'hygiène, nettoyez soigneusement l'appareil et la lame [13]

immédiatement après la découpe d'aliments gras (p. ex. viande, charcuterie, fromage) (v. chapitre «Nettoyage et entretien»).

● Nettoyage et entretien

● Nettoyage après chaque utilisation



DANGER DE MORT PAR ÉLECTROCUTION !

- N'immergez jamais l'appareil dans l'eau, ne le maintenez jamais sous l'eau courante et ne le nettoyez jamais au lave-vaisselle.
 - Risque de blessure pour cause de lame tranchante [13] ! Débranchez la fiche secteur et retirez la lame [13] avant le nettoyage. Ne saisissez jamais la lame [13] sur la surface de coupe, mais toujours au niveau du support de lame.
- ⚠ ATTENTION !** Risque de blessure en cas de chute de la lame tranchante [13] ! Tenir compte du verrouillage correct lors de l'assemblage (le blocage de lame

- [12] doit être en position horizontale !).
- Rabattez vers le haut le chariot de découpe [6] et tirez-le vers la droite hors de la charnière.
 - Tourner le blocage de lame [12] dans le sens horaire et le placer en position verticale. Extraire ensuite la lame [13].
- ⚠ **Attention !** Les surfaces peuvent être endommagées. N'utilisez pas de produit nettoyant abrasif.
- Après chaque utilisation, nettoyez la lame [13] à l'eau chaude, mais non pas au lave-vaisselle. Rincez-la à l'eau claire et séchez-la soigneusement.
 - Essuyez l'appareil et les accessoires avec un chiffon humide. Utilisez le cas échéant un peu de solution savonneuse douce. Séchez ensuite le tout soigneusement.
 - Remplacez la lame [13] après le nettoyage. Tournez ensuite le blocage de lame [12] dans le sens anti horaire (en direction des flèches) pour le fixer de nouveau.

● Effectuer un nettoyage complet

- ATTENTION !** Risque de blessure pour cause de lame tranchante [13] ! Lors du montage, démontage et du nettoyage de la plaque de réglage [10], restez éloigné de la lame [13].
- Effectuez le nettoyage comme indiqué au chapitre «Nettoyage après chaque utilisation».
 - Tournez la poignée rotative [11] au delà de la position «0» sur ● et retirez la plaque de réglage [10].
 - Essuyez la plaque de réglage [10] avec un chiffon humide et séchez-la ensuite soigneusement.
 - Remplacez la poignée rotative [11] en position ►. Remplacez ensuite la plaque de réglage [10] en la pressant bien droite au centre et en tournant la poignée rotative sur «0».
 - Afin de contrôler l'assise correcte, ajustez la largeur de découpe comme décrit au chapitre «Mise en service». Si ceci ne fonctionne pas, retirez la plaque de réglage [10] encore une fois et répétez le processus.

● Stockage

- Veillez à ce que la poignée rotative **11** soit sur «0» lors du stockage.
- Enroulez le câble secteur **15** autour de l'enroulement de câble **14** et fixez la fiche (v. Fig. C).
- Entreposez l'appareil uniquement à l'état replié (v. Fig. A).
- Conservez l'appareil hors de portée des enfants. Risque de blessure pour cause de lame tranchante **13**.

● Mise au rebut

L'emballage se compose de matières recyclables pouvant être mises au rebut dans les déchetteries locales.



Veillez respecter l'identification des matériaux d'emballage pour le tri sélectif, ils sont identifiés avec des abréviations (a) et des chiffres (b) ayant la signification suivante : 1-7 : plastiques / 20-22 : papiers et cartons / 80-98 : matériaux composite.



Le produit et les matériaux d'emballage sont recyclables,

mettez-les au rebut séparément pour un meilleur traitement des déchets. Le logo Triman n'est valable qu'en France.



Votre mairie ou votre municipalité vous renseigneront sur les possibilités de mise au rebut des produits usagés.



Afin de contribuer à la protection de l'environnement, veuillez ne pas jeter votre produit usagé dans les ordures ménagères, mais éliminez-le de manière appropriée. Pour obtenir des renseignements concernant les points de collecte et leurs horaires d'ouverture, vous pouvez contacter votre municipalité.

● Déclaration de conformité européenne simplifiée C€

Ce produit est conforme aux exigences des directives européennes et nationales applicables. La conformité du produit a été attestée. Les déclarations et documents correspondants sont disponibles auprès du fabricant et peuvent être exigés.

La déclaration de conformité européenne est disponible dans sa version complète au lien suivant : www.eurel.si/downloads

● **Garantie**

Article L217-16 du Code de la consommation

Lorsque l'acheteur demande au vendeur, pendant le cours de la garantie commerciale qui lui a été consentie lors de l'acquisition ou de la réparation d'un bien meuble, une remise en état couverte par la garantie, toute période d'immobilisation d'au moins sept jours vient s'ajouter à la durée de la garantie qui restait à courir. Cette période court à compter de la demande d'intervention de l'acheteur ou de la mise à disposition pour réparation du bien en cause, si cette mise à disposition est postérieure à la demande d'intervention.

Indépendamment de la garantie commerciale souscrite, le vendeur reste tenu des défauts de conformité du bien et des vices rédhibitoires dans les conditions prévues aux articles L217-4 à L217-13 du Code de la consommation et aux articles

1641 à 1648 et 2232 du Code Civil.

Article L217-4 du Code de la consommation

Le vendeur livre un bien conforme au contrat et répond des défauts de conformité existant lors de la délivrance.

Il répond également des défauts de conformité résultant de l'emballage, des instructions de montage ou de l'installation lorsque celle-ci a été mise à sa charge par le contrat ou a été réalisée sous sa responsabilité.

Article L217-5 du Code de la consommation

Le bien est conforme au contrat :

- 1° S'il est propre à l'usage habituellement attendu d'un bien semblable et, le cas échéant :
 - s'il correspond à la description donnée par le vendeur et posséder les qualités que celui-ci a présentées à l'acheteur sous forme d'échantillon ou de modèle ;
 - s'il présente les qualités qu'un acheteur peut légitimement attendre eu égard aux déclarations publiques faites par le vendeur, par le producteur ou

par son représentant, notamment dans la publicité ou l'étiquetage ;

2° Ou s'il présente les caractéristiques définies d'un commun accord par les parties ou être propre à tout usage spécial recherché par l'acheteur, porté à la connaissance du vendeur et que ce dernier a accepté.

Article L217-12 du Code de la consommation

L'action résultant du défaut de conformité se prescrit par deux ans à compter de la délivrance du bien.

Article 1641 du Code civil

Le vendeur est tenu de la garantie à raison des défauts cachés de la chose vendue qui la rendent impropre à l'usage auquel on la destine, ou qui diminuent tellement cet usage que l'acheteur ne l'aurait pas acquise, ou n'en aurait donné qu'un moindre prix, s'il les avait connus.

Article 1648 1er alinéa du Code civil

L'action résultant des vices rédhibitoires doit être intentée par l'acquéreur dans un délai de deux ans à compter de la découverte du vice.

Les pièces détachées indispensables à l'utilisation du produit sont disponibles pendant la durée de la garantie du produit.

Le produit a été fabriqué selon des critères de qualité stricts et contrôlé consciencieusement avant sa livraison. En cas de défaillance, vous êtes en droit de retourner ce produit au vendeur. La présente garantie ne constitue pas une restriction de vos droits légaux.

Ce produit bénéficie d'une garantie de 3 ans à compter de sa date d'achat. La durée de garantie débute à la date d'achat. Veuillez conserver le ticket de caisse original. Il fera office de preuve d'achat.

Si un problème matériel ou de fabrication devait survenir dans 3 ans suivant la date d'achat de ce produit, nous assurons à notre discrétion la réparation ou le remplacement du produit sans frais supplémentaires. La garantie prend fin si le produit est endommagé suite à une utilisation inappropriée ou à un entretien défaillant.

La garantie couvre les vices matériels et de fabrication. Cette garantie ne s'étend ni aux pièces du produit soumises à une usure normale (p. ex. des piles) et qui, par conséquent, peuvent être considérées comme des pièces d'usure, ni aux dommages sur des composants fragiles, comme des interrupteurs, des batteries ou des éléments fabriqués en verre.

● Faire valoir sa garantie

Pour garantir la rapidité d'exécution de la procédure de garantie, veuillez respecter les indications suivantes :

1. Veuillez lire les documentations jointes avant la mise en service de votre produit. En cas de problèmes ne pouvant pas être résolus de cette manière, adressez-vous à notre assistance par email.
2. Veuillez fournir dans votre email les informations suivantes :
 - a) description du problème
 - b) le ticket de caisse, le numéro d'article voire le numéro de série comme preuve d'achat

3. Au cas où votre problème ne pourrait pas être résolu par le biais du courrier électronique, notre service téléphonique vous contactera.

Service après-vente :

Lidl-Service@eurel.si

IAN 360719_2007

● Fabricant

Veuillez noter que les coordonnées fournies ci-après ne sont pas les coordonnées d'un service après-vente. Contactez-nous directement et rapidement par email.







Eurel d.o.o.

Bistriska cesta 54
2319 Poljčane
SLOVÉNIE

Hotline : 00386 (0)807272

Legende der verwendeten Piktogramme	Seite 20
Einleitung	Seite 20
Bestimmungsgemäßer Gebrauch.....	Seite 20
Teilebeschreibung.....	Seite 21
Technische Daten.....	Seite 21
KB-Zeit 5 Minuten.....	Seite 21
Lieferumfang.....	Seite 21
Sicherheitshinweise	Seite 22
Vor der Inbetriebnahme	Seite 26
Inbetriebnahme	Seite 26
Reinigung und Pflege	Seite 27
Reinigung nach jedem Gebrauch.....	Seite 27
Komplettreinigung durchführen.....	Seite 28
Lagerung	Seite 29
Entsorgung	Seite 29
Vereinfachte EU-Konformitätserklärung	Seite 29
Garantie	Seite 30
Abwicklung im Garantiefall.....	Seite 30
Hersteller.....	Seite 31

Legende der verwendeten Piktogramme

	Lesen Sie die Montage- und Betriebsanleitung!		Wechselstrom /-spannung
	Warn- und Sicherheitshinweise beachten!		Abnehmbares Zubehör spülmaschinengeeignet (ausgenommen Rund- messer)
	Vorsicht vor elektrischem Schlag! Lebensgefahr!		Entsorgen Sie Verpackung und Produkt umweltgerecht!
	LEBENSMITTELECHT! Geschmacks- und Geruchseigenschaften werden durch dieses Produkt nicht beeinträchtigt.		

Elektrischer Allesschneider

● Einleitung

 Wir beglückwünschen Sie zum Kauf Ihres neuen Produkts. Sie haben sich damit für ein hochwertiges Produkt entschieden. Die Bedienungsanleitung ist Teil dieses Produkts. Sie enthält wichtige Hinweise für Sicherheit, Gebrauch und Entsorgung. Machen Sie sich vor der Benutzung des Produkts mit allen Bedien- und Sicherheitshinweisen vertraut. Benutzen Sie das

Produkt nur wie beschrieben und für die angegebenen Einsatzbereiche. Händigen Sie alle Unterlagen bei Weitergabe des Produkts an Dritte mit aus.

● Bestimmungsgemäßer Gebrauch

Dieses Produkt ist ein Haushaltsgerät und dient zum Schneiden geeigneter Lebensmittel wie zum Beispiel Brot, Käse oder Wurst. Es ist ausschließlich für den privaten Gebrauch vorgesehen. Eine andere Verwendung als zuvor beschrieben

ist nicht zulässig und kann zu Verletzungen und/oder Beschädigungen des Produkts führen. Für Schäden, deren Ursachen in bestimmungswidriger Anwendung liegen, übernimmt der Hersteller keine Haftung.

● Teilebeschreibung

- 1 EIN-/AUS-Taste 
- 2 Sicherheitstaste 
- 3 Kabeltunnel (für Netzkabel)
- 4 Tisch
- 5 Stellfuß (mit Saugnapf)
- 6 Schneidgutschlitten
- 7 Schneidgutplatte
- 8 Resthalter
- 9 Skala Schnittstärke
- 10 Anstellplatte (Anschlagplatte)
- 11 Drehgriff
- 12 Messerarretierung
- 13 Rundmesser
- 14 Kabelaufwicklung
- 15 Netzkabel mit Netzstecker

● Technische Daten

Spannungsversorgung: 220-240V~,
50/60 Hz

Leistungsaufnahme: 100 W

Schutzklasse: II/□
Maße: ca. 330 x 198 x
262 mm (geöffnet)
ca. 330 x 198 x
95 mm (zusammen-
geklappt)
Gewicht: ca. 1550 g
Kabellänge: 90 cm
Individuelle
Schnittbreiten-
einstellung: bis 17 mm

● KB-Zeit 5 Minuten

Die Kurzbetriebszeit dieses Alleschneiders beträgt 5 Minuten. Die KB-Zeit (Kurzbetriebszeit) gibt an, wie lange das Gerät betrieben werden kann, ohne dass der Motor überhitzt und Schaden nimmt. Nach der Kurzbetriebszeit muss der Alleschneider so lange ausgeschaltet bleiben, bis der Motor vollständig abgekühlt ist.

● Lieferumfang

Überprüfen Sie unmittelbar nach dem Auspacken immer den Lieferumfang auf Vollständigkeit sowie den einwandfreien Zustand des Produkts. Entfernen Sie alle

Verpackungsmaterialien vor dem ersten Gebrauch.

- 1 elektrischer Allesschneider
- 1 Bedienungsanleitung



Sicherheitshinweise

BEWAHREN SIE DIESE ANLEITUNG GUT AUF! HÄNDIGEN SIE ALLE UNTERLAGEN BEI WEITERGABE DES PRODUKTS AN DRITTE EBENFALLS MIT AUS.

-  **WARNUNG!**
LEBENS- UND UNFALLGEFAHR FÜR KLEINKINDER UND KINDER!
Lassen Sie Kinder niemals unbeaufsichtigt mit dem Verpackungsmaterial. Es besteht Erstickungsgefahr durch Verpackungsmaterial. Kinder unterschätzen häufig die Gefahren. Halten Sie Kinder stets vom Produkt fern.
- Vor der ersten Verwendung des Allesschneiders lesen Sie die folgenden Anweisungen genau durch und beachten Sie alle Warnhinweise, selbst wenn Ihnen der Umgang mit elektrischen Geräten vertraut ist.

Bewahren Sie diese Bedienungsanleitung sorgfältig als zukünftige Referenz auf. Wenn Sie den Allesschneider verkaufen oder weitergeben, händigen Sie unbedingt auch diese Bedienungsanleitung aus. Sie ist Teil des Gerätes.

- Dieser Allesschneider darf nicht von Kindern benutzt werden. Das Gerät und seine Anschlussleitung sind von Kindern fernzuhalten. Dieser Allesschneider kann von Personen mit reduzierten physischen, sensorischen oder mentalen Fähigkeiten oder Mangel an Erfahrung und/oder Wissen benutzt werden, wenn Sie beaufsichtigt oder bezüglich des sicheren Gebrauchs des Gerätes unterwiesen wurden und die daraus resultierenden Gefahren verstanden haben.
- Kinder dürfen nicht mit dem Gerät spielen. Kleinteile können bei Verschlucken lebensgefährlich sein. Halten Sie auch die Verpackungsfolien fern. Es besteht Erstickungsgefahr.
- Bei einem Missbrauch des Geräts kann es zu Verletzungen kommen.
- Fassen Sie das Netzkabel immer am Netzstecker an und

ziehen Sie nicht am Netzkabel selbst.

- Stellen Sie keine Möbelstücke oder andere schwere Gegenstände auf das Netzkabel und achten Sie darauf, dass dieses nicht geknickt wird, insbesondere am Netzstecker.
- Führen Sie das Netzkabel nicht über heiße oder scharfe Stellen und Kanten, um Beschädigungen zu vermeiden.
- Verwenden Sie keine Adapterstecker oder Verlängerungskabel, die nicht den geltenden Sicherheitsnormen entsprechen und nehmen Sie auch keine Eingriffe an dem Netzkabel vor!
- Wenn das Netzkabel beschädigt ist, muss es durch den Hersteller oder seinen Kundendienst oder eine ähnlich qualifizierte Person ersetzt werden, um Gefährdungen zu vermeiden.
- Machen Sie niemals einen Knoten in das Netzkabel und binden Sie es nicht mit anderen Kabeln zusammen.
- Das Netzkabel sollte so gelegt werden, dass niemand darauf tritt oder behindert wird. Es besteht Verletzungsgefahr.
- Reparaturarbeiten sind erforderlich, wenn der Alleschneider

beschädigt wurde, Flüssigkeit oder Gegenstände ins Innere des Gehäuses gelangt sind, er Regen oder Feuchtigkeit ausgesetzt wurde oder wenn er nicht einwandfrei funktioniert oder heruntergefallen ist.

- Falls Sie Rauchentwicklung, ungewöhnliche Geräusche oder Gerüche feststellen, ziehen Sie unverzüglich den Netzstecker des Alleschneiders aus der Steckdose. In diesen Fällen darf der Alleschneider nicht weiterverwendet werden, bevor eine Überprüfung durch einen Fachmann durchgeführt wurde.
- Lassen Sie alle Reparaturen nur von qualifiziertem Fachpersonal durchführen.
- Öffnen Sie niemals das Gehäuse des Alleschneiders.
- Bevor Sie den Alleschneider reinigen, ziehen Sie immer den Netzstecker aus der Netzsteckdose.
- Zur Reinigung darf der Alleschneider keinesfalls in Wasser getaucht oder unter fließendes Wasser gehalten werden.
- Vorsicht bei Entnahme und Reinigung des Messers. Das Messer ist sehr scharf! Es besteht Verletzungsgefahr.

- Der Allerschneider ist immer vom Netz zu trennen, wenn er unbeaufsichtigt ist, vor dem Zusammenbau, vor der Demontage und vor jeder Reinigung. Es besteht Verletzungsgefahr.
- Bei Stromausfall bleibt das Gerät eingeschaltet und läuft danach wieder an.
- Der Allerschneider ist vor jedem Abnehmen des Messers 13 vom Netz zu trennen.
- Verwenden Sie zum Betrieb nur die im Lieferumfang enthaltenen Zubehörteile. Es besteht Verletzungsgefahr.
- Achten Sie unbedingt darauf, dass beim Betrieb keine langen Haare, Krawatten oder weite Kleidungsstücke in das rotierende Messer 13 des Allerschneiders ragen und sich hier verfangen können. Es besteht Verletzungsgefahr.
- Greifen Sie niemals mit den Händen an das rotierende Messer 13. Es besteht Verletzungsgefahr.
- Das Messer ist sehr scharf. Hände nie in die Nähe des Messers bringen. Nach dem Ausschalten läuft der Antrieb kurze Zeit nach. Stillstand des Messers abwarten! Nach dem Schneiden Schnittbreite auf „0“ stellen.
- Dieses Gerät muss mit Schneidgutschlitten 6 und Resthalter 8 in Gebrauchslage benutzt werden, es sei denn, die Größe und Form des Schneidgutes lassen deren Gebrauch nicht zu.
- Führen Sie niemals mit bloßen Händen kleine Reststücke von Lebensmitteln an das Messer 13! Benutzen Sie in jedem Fall den beiliegenden Resthalter 8. Andernfalls besteht Verletzungsgefahr.
- Betreiben Sie den Allerschneider niemals ohne das Messer 13. Versuchen Sie niemals, verpackte oder gefrorene Lebensmittel, Eiswürfel, Lebensmittel mit Knochen oder großen Kernen sowie Nüsse mit Schalen zu schneiden. Der Allerschneider könnte beschädigt werden.
- Nach Gebrauch oder wenn der Allerschneider unbeaufsichtigt ist, ziehen Sie immer den Netzstecker aus der Steckdose!
- Stellen Sie den Allerschneider auf eine feste, ebene Oberfläche und stellen Sie keine Gegenstände auf den Allerschneider. Der Allerschneider ist nicht für den Betrieb in Räumen mit hoher

Temperatur oder Luftfeuchtigkeit (z. B. Badezimmer) oder übermäßigem Staubaufkommen ausgelegt. Betriebstemperatur und Betriebsluftfeuchtigkeit: 5 °C bis 35 °C, max. 85 % rel. Feuchte.



WARNUNG!

Achten Sie darauf, dass:

- keine direkten Wärmequellen (z. B. Heizungen) auf den Alleschneider wirken;
- kein direktes Sonnenlicht oder starkes Kunstlicht auf den Alleschneider trifft;
- der Kontakt mit Spritz- und Tropfwasser und aggressiven Flüssigkeiten vermieden wird und der Alleschneider nicht in der Nähe von Wasser betrieben wird, insbesondere darf der Alleschneider niemals untergetaucht werden. Stellen Sie keine mit Flüssigkeiten gefüllten Gegenstände, z. B. Vasen oder Getränke auf oder neben den Alleschneider;
- keine offenen Brandquellen (z. B. brennende Kerzen) auf oder neben dem Alleschneider stehen;
- keine Fremdkörper eindringen;
- der Alleschneider keinen starken Temperaturschwankungen

ausgesetzt wird, da sonst Luftfeuchtigkeit kondensieren und zu elektrischen Kurzschlüssen führen kann. Wurde der Alleschneider jedoch starken Temperaturschwankungen ausgesetzt, warten Sie (ca. 2 Stunden) mit der Inbetriebnahme, bis er die Umgebungstemperatur angenommen hat;

- der Alleschneider keinen übermäßigen Erschütterungen und Vibrationen ausgesetzt wird.

- Das Gerät ist nur geeignet zum Schneiden von schnittfesten Lebensmitteln, wie z. B. Brot, Wurst oder Schnittkäse. Das Schneiden von anderen Substanzen (z. B. Holz) oder sehr harten Lebensmitteln (Knochen, Hartkäse, Tiefgefrorenes) ist nicht zulässig.
- Es sind keine Maßnahmen seitens der Anwender erforderlich, um das Produkt auf 50 Hz oder 60 Hz einzustellen. Das Produkt stellt sich automatisch auf 50 Hz bzw. auf 60 Hz ein.

● Vor der Inbetriebnahme



LEBENSGEFAHR DURCH ELEKTRISCHEN SCHLAG!

- Gerät nicht neben einem mit Wasser gefüllten Spülbecken benutzen!
- Reinigen Sie das Gerät vor dem ersten Gebrauch gründlich. Gehen Sie dazu vor wie im Kapitel „Reinigung und Pflege“ beschrieben.
- Stellen Sie das Gerät auf eine ebene, saubere Fläche und klappen Sie den Tisch [4] herunter. Prüfen Sie den sicheren Stand des Gerätes.
- Entnehmen Sie den Schneidgutschlitten [6] und stecken Sie die Schneidgutplatte [7] auf (siehe Abb. B). Das korrekte Einrasten ist durch ein «Click»-Geräusch hörbar. Setzen Sie den Schneidgutschlitten [6] von oben senkrecht in die Führungsrillen des Allerschneiders. Drücken Sie ihn in die Führungsrillen und achten Sie darauf, dass der Schneidgutschlitten [6] hörbar einrastet. Setzen Sie den Restehalter [8] auf die Schneidgutplatte [7].

- Entwickeln Sie das Netzkabel [15], führen Sie es durch den Kabeltunnel [3] und stecken Sie den Netzstecker in eine vorschriftsmäßig installierte Steckdose.

● Inbetriebnahme

- Verletzungsgefahr durch scharfes Messer! Das Messer [13] ist sehr scharf. Hände nie in die Nähe des Messers [13] bringen. Nach dem Ausschalten läuft der Antrieb kurze Zeit nach.



Schnittbreite einstellen



- Stellen Sie die Schnittbreite mit dem Drehgriff [11] ein. Überprüfen Sie die Schnittbreite an der Skala [9].
- Stellen Sie nach dem Schneiden die Schnittbreite auf „0“.

Hinweis: Bitte beachten Sie, dass es sich bei der Skala [9] um keine Millimeterskala handelt. Sie dient ausschließlich zur Orientierung. Die maximale Schnittstärke beträgt ca. 17 mm.









Momentschaltung

- Drücken und halten Sie die Sicherheitstaste  [2]. Drücken Sie

dann die EIN-/AUS-Taste   soweit nach unten, bis das Messer  anläuft.

- Halten Sie die EIN-/AUS-Taste   während des Schneidvorgangs weiter gedrückt. Lassen Sie sie zum Stoppen des Messers  los.

Schneiden

- Legen Sie Ihr zu schneidendes Lebensmittel auf den Schneidgutschlitten  und drücken Sie es mit dem Resthalter  mit leichtem Druck gegen die Anstellplatte . Führen Sie den Schneidvorgang durch, indem Sie den Schneidgutschlitten  mit Ihrem Schneidgut mit leichtem Vorschub gegen das drehende Messer  schieben.
 - Ziehen Sie nach dem Schnitt den Schneidgutschlitten  zurück und wiederholen Sie den Vorgang so lange, bis Sie die gewünschte Anzahl an Scheiben geschnitten haben.
 - Verwenden Sie beim Schneiden immer den Schneidgutschlitten  und den Resthalter .
- Hinweis:** Aus hygienischen Gründen Gerät und Messer  direkt nach dem Schneiden von fetthaltigem Schneidgut (z. B.







Fleisch, Wurst, Käse) gründlich reinigen (s. Kapitel „Reinigung und Pflege“).

● Reinigung und Pflege

● Reinigung nach jedem Gebrauch



LEBENSGEFAHR DURCH ELEKTRISCHEN SCHLAG!

- Tauchen Sie das Gerät niemals in Wasser, halten Sie es nie unter fließendes Wasser und reinigen Sie es nicht in der Spülmaschine.
- Verletzungsgefahr durch scharfes Messer ! Ziehen Sie vor dem Reinigen den Netzstecker und nehmen Sie das Messer  ab. Fassen Sie das Messer  nicht an der Schnittfläche, sondern nur an der Messerhalterung an.
- ⚠ **VORSICHT!** Verletzungsgefahr durch herausfallendes Messer ! Beim Zusammenbau auf richtige Verriegelung achten (Messerarretierung  muss waagrecht stehen!).
- Klappen Sie den Schneidgutschlitten  hoch und ziehen

Sie ihn nach rechts aus dem Scharnier.

- Messerarretierung **12** im Uhrzeigersinn drehen und senkrecht stellen. Dann das Messer **13** herausnehmen.
- ▲ **Achtung!** Oberflächen können beschädigt werden. Verwenden Sie keine scheuernden Reinigungsmittel.
- Reinigen Sie das Messer **13** nach jeder Verwendung mit warmem Spülwasser, aber nicht in der Spülmaschine. Spülen Sie mit klarem Wasser nach und trocknen Sie es gründlich ab.
- Wischen Sie das Gerät und die Anbauteile feucht ab. Verwenden Sie gegebenenfalls ein wenig milde Seifenlauge. Trocknen Sie anschließend alles gut ab.
- Setzen Sie nach der Reinigung das Messer **13** wieder ein. Drehen Sie anschließend die Messerarretierung **12** gegen den Uhrzeigersinn (in Richtung der Pfeile), um es wieder zu befestigen.

● Komplettreinigung durchführen

VORSICHT! Verletzungsgefahr durch scharfes Messer **13**! Kommen Sie bei der Montage, Demontage und Reinigung der Anstellplatte **10** nicht in die Nähe des Messers **13**.

- Führen Sie die Reinigung durch wie im Kapitel „Reinigung nach jedem Gebrauch“ beschrieben.
- Drehen Sie den Drehgriff **11** über die „0“-Stellung hinaus auf ● und nehmen Sie die Anstellplatte **10** ab.
- Wischen Sie die Anstellplatte **10** feucht ab und trocknen Sie sie anschließend gut ab.
- Bringen Sie den Drehgriff **11** in die Position ►. Setzen Sie dann die Anstellplatte **10** wieder ein, indem Sie diese in der Mitte gerade andrücken und den Drehgriff anschließend auf „0“ zurückdrehen.
- Verstellen Sie zur Kontrolle des korrekten Sitzes die Schnittbreite wie im Kapitel „Inbetriebnahme“ beschrieben. Wenn dies nicht funktioniert, nehmen Sie die Anstellplatte **10** noch einmal ab und wiederholen Sie den Vorgang.

● Lagerung

- Achten Sie darauf, dass der Drehgriff **11** bei Einlagerung auf „0“ stehen muss.
- Wickeln Sie das Netzkabel **15** um die Kabelaufwicklung **14** und fixieren Sie den Stecker (s. Abb. C).
- Lagern Sie das Gerät nur im zusammengeklappten Zustand (s. Abb. A).
- Bewahren Sie das Gerät für Kinder unzugänglich auf. Es besteht Verletzungsgefahr durch scharfes Messer **13**.

● Entsorgung

Die Verpackung besteht aus umweltfreundlichen Materialien, die Sie über die örtlichen Recyclingstellen entsorgen können.



Beachten Sie die Kennzeichnung der Verpackungsmaterialien bei der Abfalltrennung, diese sind gekennzeichnet mit Abkürzungen (a) und Nummern (b) mit folgender Bedeutung: 1–7: Kunststoffe / 20–22: Papier und Pappe / 80–98: Verbundstoffe.



Das Produkt und die Verpackungsmaterialien sind recycelbar, entsorgen Sie diese getrennt für eine bessere Abfallbehandlung. Das Triman-Logo gilt nur für Frankreich.



Möglichkeiten zur Entsorgung des ausgedienten Produkts erfahren Sie bei Ihrer Gemeinde- oder Stadtverwaltung.



Werfen Sie Ihr Produkt, wenn es ausgedient hat, im Interesse des Umweltschutzes nicht in den Hausmüll, sondern führen Sie es einer fachgerechten Entsorgung zu. Über Sammelstellen und deren Öffnungszeiten können Sie sich bei Ihrer zuständigen Verwaltung informieren.

● Vereinfachte EU-Konformitätserklärung **CE**

Dieses Produkt erfüllt die Anforderungen der geltenden europäischen und nationalen Richtlinien. Die Konformität wurde nachgewiesen. Entsprechende Erklärungen und Unterlagen sind beim Hersteller

hinterlegt und können angefordert werden.

Die vollständige EU-Konformitätserklärung kann unter folgendem Link heruntergeladen werden:
www.eurel.si/downloads

● **Garantie**

Das Produkt wurde nach strengen Qualitätsrichtlinien sorgfältig produziert und vor Anlieferung gewissenhaft geprüft. Im Falle von Mängeln dieses Produkts stehen Ihnen gegen den Verkäufer des Produkts gesetzliche Rechte zu. Diese gesetzlichen Rechte werden durch unsere im Folgenden dargestellte Garantie nicht eingeschränkt.

Sie erhalten auf dieses Produkt 3 Jahre Garantie ab Kaufdatum. Die Garantiefrist beginnt mit dem Kaufdatum. Bitte bewahren Sie den Original-Kassenbon gut auf. Diese Unterlage wird als Nachweis für den Kauf benötigt.

Tritt innerhalb von 3 Jahren ab dem Kaufdatum dieses Produkts ein Material- oder Fabrikationsfehler auf, wird das Produkt von uns – nach

unserer Wahl – für Sie kostenlos repariert oder ersetzt. Diese Garantie verfällt, wenn das Produkt beschädigt, nicht sachgemäß benutzt oder gewartet wurde.

Die Garantieleistung gilt für Material- oder Fabrikationsfehler. Diese Garantie erstreckt sich nicht auf Produktteile, die normaler Abnutzung ausgesetzt sind (z. B. Batterien) und daher als Verschleißteile angesehen werden können oder Beschädigungen an zerbrechlichen Teilen, z. B. Schalter, Akkus oder die aus Glas gefertigt sind.

● **Abwicklung im Garantiefall**

Um eine schnelle Bearbeitung Ihres Anliegens zu gewährleisten, folgen Sie bitte den nachfolgenden Hinweisen:

1. Bitte lesen Sie vor Inbetriebnahme Ihres Produktes die beigelegten Dokumentationen. Sollten Sie ein Problem haben, welches auf diese Weise nicht gelöst werden kann, wenden Sie sich bitte an unsere E-Mail-Hotline.

2. Bitte geben Sie in Ihrer E-Mail folgende Infos an:
 - a) Problembeschreibung
 - b) den Kassenbon, die Artikelnummer bzw. die Seriennummer als Nachweis für den Kauf
3. Für den Fall, dass eine Lösung Ihres Anliegens via schneller E-Mail-Kommunikation nicht möglich ist, wird unser Service Sie telefonisch kontaktieren.

Service -Kontakt:

Lidl-Service@eurel.si

IAN 360719_2007

● **Hersteller**

Bitte beachten Sie, dass folgende Anschrift keine Serviceanschrift ist. Bitte kontaktieren Sie uns direkt und schnell über E-Mail.

Eurel d.o.o.

Bistriska cesta 54
2319 Poljčane
SLOWENIEN

Hotline: 00386 (0)807272

Eurel d.o.o.

Bistriska c. 54
2319 Poljane
SLOWENIEN

Model no.: RAP11ST
Version: 360719_2007

Version des informations - Stand
der Informationen: 11/2020
Ident.-No.: RAP11ST112020-FR